

HYUNDAI
POWER PRODUCTS

BENZÍNOVÁ SEKAČKA NA TRÁVU

HTDT5070ES-A

PŮVODNÍ POKYNY

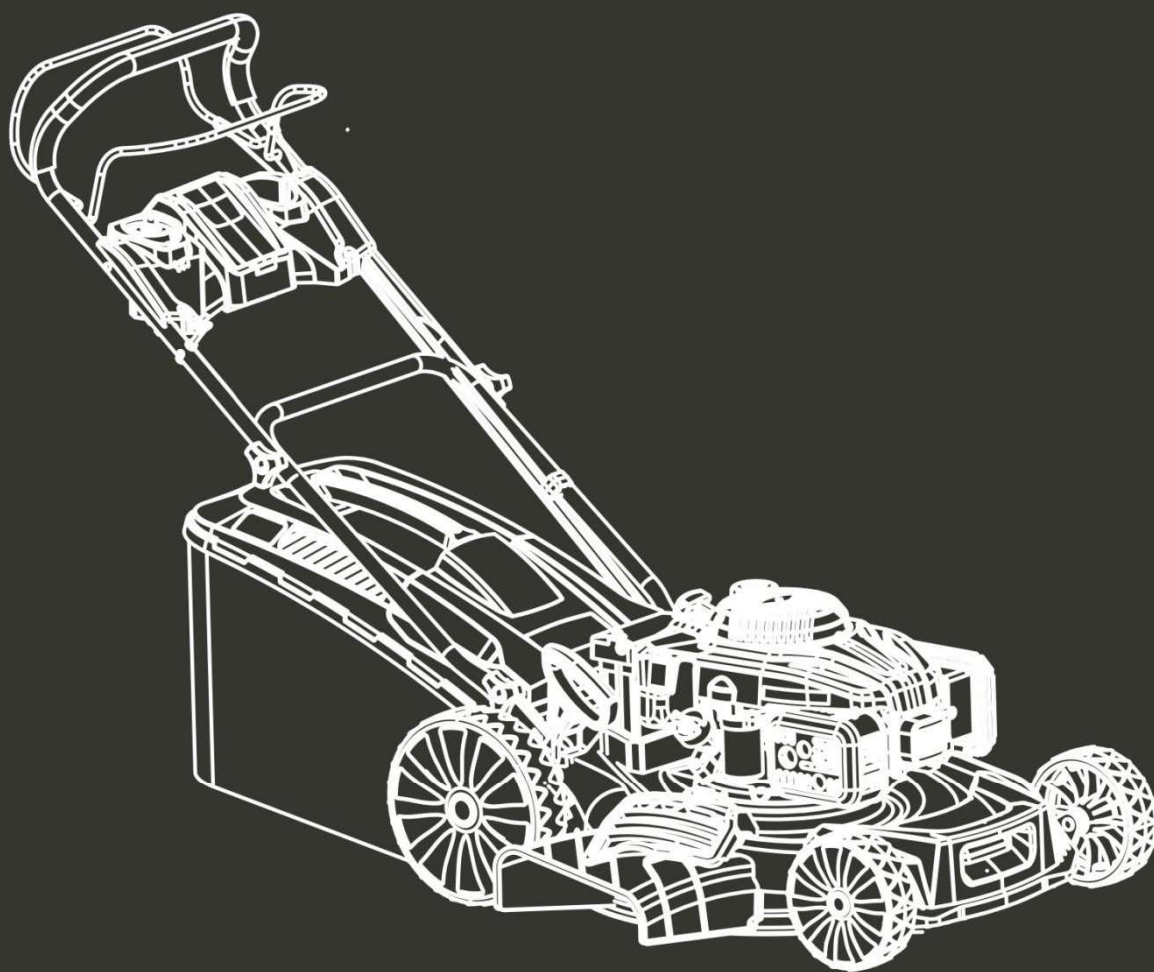

CAUTION: READ THE INSTRUCTIONS BEFORE USING THE MACHINE!

OBSAH

1. BEZPEČNOSTNÍ	POKYNY3
2. VÁŠ	VÝROBEK8
3. OBECNÉ PODMÍNKY	POUŽÍVÁNÍ11
4. MONTÁŽ11	
5. PLNĚNÍ PALIVOVÉ	NÁDRŽE14
6. OPERACE15	
7. ÚDRŽBA	A SKLADOVÁNÍ17
8. PROHLÁŠENÍ O	SHODĚ20
9. ZÁRUKA21	
10. SELHÁNÍ VÝROBKU22	
11. VÝJIMKY ZE ZÁRUKY23	

1. BEZPEČNOSTNÍ POKYNY

1.1 INSTRUKCE

- Pečlivě si přečtete pokyny. Seznamte se s ovládáním a správným používáním zařízení.
- Nikdy nedovolte, aby sekačku používaly děti. Pokud sekačku předáváte dalším osobám, předejte jim také tento návod. Rovněž se ujistěte, že tato osoba používá toto zařízení pouze po obdržení potřebných pokynů. Místní zákony mohou omezovat věk uživatele.
- Nikdy nesekejte, když jsou v blízkosti lidé, zejména děti, nebo zvířata.
- Mějte na paměti, že provozovatel nebo uživatel je odpovědný za nehody nebo rizika, která mohou vzniknout jiným osobám nebo jejich majetku.
- V případě potřeby se nechte proškolit zkušenou osobou, abyste mohli tento nástroj bezpečně používat.

1.2 PŘÍPRAVA

- Při sekání vždy noste bezpečnostní obuv a dlouhé kalhoty. Zařízení nepoužívejte naboso nebo v otevřených sandálech.
- Používejte osobní ochranné prostředky zahrnující alespoň: ochranný oděv, rukavice, protiskluzovou ochranu nohou, masku, ochranu očí a sluchu.
- Pečlivě zkontrolujte prostor, kde se zařízení používá, a odstraňte všechny předměty, které by mohly být strojem zasaženy.
- VAROVÁNÍ - Benzín je extrémně hořlavý.
 - Před nastartováním doplňte palivo. Neodstraňujte víčko palivové nádrže, pokud je stroj v chodu nebo pokud je horký.
 - Pokud došlo k rozlití nebo úniku paliva, nepokoušejte se stroj nastartovat, ale odsuňte jej z místa úniku a nevytvářejte zdroj vznícení, dokud se benzínové výpary nerozptýlí.
 - Palivo doplňujte pouze venku a během tankování nekuřte.
 - Palivo skladujte v nádržích k tomu určených.
 - Pevně vyměňte palivovou nádrž nebo vadnou benzínovou zátku.
- Vyměňte vadné tlumiče výfuku.
- Před použitím vždy vizuálně zkontrolujte, zda nejsou nože, sestava nožů a zámek nožů opotřebované nebo poškozené. Vyměňte nože a sestavy nožů, které nejsou v dobrém stavu, aby byla zachována rovnováha. Seznam doporučených nožů získáte od výrobce nebo prodejce. Nedoporučené nože mohou způsobit riziko poruch, zranění a nehod.
- Pro správnou funkci a bezpečnou práci musí být nože vyvážené.

1.3 OPERACE

- Nepoužívejte stroj v uzavřeném prostoru, jinak může dojít k nebezpečným emisím oxidu uhelnatého.
- Sekejte pouze za denního světla nebo při dobrém umělém osvětlení. Vždy musí být zajištěna dobrá viditelnost.
- Pokud je to možné, nepoužívejte zařízení na mastné trávě.
- Na sjezdovkách si vždy dávejte pozor na chůzi.
- Chodte, nikdy neutíkejte.
- Sekačky na trávu sekají napříč svahy, nikdy ne shora dolů.
- Při změně směru jízdy na svazích dbejte zvýšené opatrnosti.
- Zastavte nože, pokud má být sekačka během přepravy nakloněna při přejezdu jiných povrchů než trávy a při přepravě sekačky vzhledem k ploše, která má být posekána.
- Nesekejte na strmých svazích.
- Při naklápění nebo tažení sekačky směrem k sobě dbejte zvýšené opatrnosti.
- Nikdy nepoužívejte sekačku s poškozenými kryty nebo bez bezpečnostních zařízení, jako jsou zábrany nebo sběrný koš.

koše, které nejsou na svém místě.

- Neměňte konfiguraci motoru ani nezvyšujte otáčky.
- Pro nastartování odpojte všechny lopatky, převodové stupně musí být v neutrálu, páka kontroly trakce musí být uvolněná. Nohy nastavte dostatečně daleko od nožů.
- Před nastartováním motoru nebo před spuštěním motoru si pečlivě přečtěte všechny pokyny a porozumějte jim.
- Sekačku při startování nenaklánějte ani nezapínejte motor, pokud není nutné sekačku naklonit kvůli startování. V takovém případě ji nenaklánějte více, než je nutné, a zvedejte pouze tu část, která je nejvíce vzdálená od uživatele.
- Nespouštějte stroj tak, že stojíte před vyhazovacím zařízením.
- Nedávejte ruce ani nohy do blízkosti nebo pod rotující části. Udržujte ústí vysavače trávy v čistotě.
- Sekačku nikdy neberte ani nepřenášejte, pokud je stroj v chodu.
- Zastavte stroj a vyjměte klíček ze zapalování, odpojte zapalovací svíčku od svíčky:
 - Před čištěním nebo odstraňováním ucpání vysavače trávy.
 - Před kontrolou, čištěním a prací na sekačce.
 - Po nárazu do objektu. Před opětovným použitím sekačky zkontrolujte, zda není poškozená, a opravte ji.
 - Pokud sekačka začne abnormálně vibrovat, okamžitě zastavte motor a proveďte kontrolu podle předchozích doporučení.
- Vždy je třeba zkontrolovat, zda ovládací prvky fungují správně. V případě poruchy nářadí nepoužívejte a předejte jej ke kontrole servisnímu pracovníkovi.
- Okamžitě zastavte motor:
 - Pokaždé, když opustíte plavidlo.
 - Před doplněním paliva.
- Když je nářadí zastaveno, odstavte jej na bezpečném místě.
- Při pohybu se pohybujte pomalu.
- Sekačka by se neměla používat na svazích a v blízkosti srázů, příkopů nebo náspů; pokud je nutné nářadí používat na těchto místech, dbejte zvýšené opatrnosti a pracujte s nářadím opatrně.
- Do bezpečnostních systémů nebo funkcí sekačky na trávu se nesmí zasahovat ani je vypínat;
- Obsluha by neměla měnit ani zasahovat do žádných zapečetěných nastavení regulace otáček motoru.

1.4 ÚDRŽBA A SKLADOVÁNÍ

- Zkontrolujte, zkontrolujte a utáhněte všechny šrouby, svorníky a vruty, abyste se ujistili, že je zařízení v bezpečném provozním stavu.
- Sekačku s benzinem v nádrži nikdy neponechávejte v budově, jinak mohou výpary způsobit jasný plamen nebo jiskru.
- Před uložením v uzavřeném prostoru nechte stroj vychladnout.
- Abyste snížili riziko požáru, udržujte stroj v čistotě bez trávy, bez tuku, tlumič výfuku a motor chladný, v případě potřeby odpojte baterii a vyprázdněte palivovou nádrž.
- Často kontrolujte sběrný koš na trávu, jeho stav nebo poškození.
- Vyměňte opotřebované a poškozené díly z důvodu bezpečnosti.
- Pokud má být palivová nádrž vypuštěna, musí se tak stát venku.

1.5 ZVLÁŠTNÍ BEZPEČNOSTNÍ POKYNY

- V případě neznalosti nebo prvního použití tohoto výrobku doporučujeme, abyste se nechali zaškolení odborníkem nebo zkušenou osobou.
- Sekačku vždy používejte se sběrným vakem a/nebo deflektorem v určené poloze.
- Před vyprázdněním sběrného vaku nebo před změnou výšky sečení vypněte motor.
- Když je motor v chodu, nikdy nevkládejte ruce nebo nohy pod sekačku nebo pod prostor pro vyhazování trávy.

- Před sekáním odstraňte z trávy všechny cizí předměty (např. kameny, hračky, klacky a dráty), které by mohly být strojem poháněny.
- Při používání sekačky udržujte děti a domácí zvířata v bezpečné vzdálenosti.
- Nikdy nezvedejte sekačku, když se spustí motor.
- Alkohol, drogy, ale i nemoc, horečka a únava ovlivňují vaši schopnost reagovat. Za takových okolností tento nástroj nepoužívejte.
- Nikdy neměňte jmenovité otáčky motoru.
- Nikdy nezvedejte ani nepřenášejte nářadí, pokud je motor v chodu.
- Před sečením nainstalujte sběrný vak na určené místo.
- Sekačku nepoužívejte v případě deště nebo mokré trávy.
- Při spouštění motoru nikdy nezvedejte zadní část sekačky a nikdy nedávejte ruce nebo nohy pod žací ústrojí nebo do zadního vyhazovacího otvoru, když motor běží.
- V následujících případech vypněte motor a sejměte víčko zapalovací svíčky:
 - Před prací pod žacím ústrojím nebo v blízkosti vyhazovacího otvoru.
 - Před jakoukoli údržbou, opravou nebo ověřením.
 - Před přepravou, zvedáním nebo skladováním sekačky.
 - Pokud necháte sekačku bez dozoru nebo změníte výšku sečení.
 - Vyjmutí a vyprázdnění sběrného vaku.
- Po nárazu do cizího předmětu vypněte motor a pečlivě zkontrolujte, zda sekačka není poškozená. V případě potřeby odvezte sekačku do autorizovaného servisu k opravě.
- Pokud sekačka abnormálně vibruje, pokuste se zjistit příčinu a odneste sekačku do autorizovaného servisu.
- Pravidelně kontrolujte, zda jsou šrouby, matice a vruty správně utaženy, aby bylo používání sekačky bezpečné.
- Nepoužívejte nářadí v místech, kde hrozí nebezpečí úderu blesku.
- Nástroj používejte na denním světle nebo při dobrém osvětlení. Vždy se držte stranou od okolních osob.
- Varování: Při práci se sekačkou na svazích a v blízkosti srázů, příkopů nebo náspů dbejte zvýšené opatrnosti.
- Upozornění: Nepoužívejte přístroj, pokud jste unavení, nemocní nebo pod vlivem alkoholu či jiných drog;
- Před opuštěním nářadí bezpečně zaparkujte. Nářadí musí být vypnuté.
- Upozornění: Pozor na výfukové plyny. Nevdechujte je a nevystavujte tyto plyny působení osob.
- Abyste předešli zdravotním problémům, omezte dobu provozu. Dostatek odpočinku. Vystavení hluku a vibracím může mít zásadní důsledky na zdraví.
- **UPOZORNĚNÍ:** Pohybující se sestavy nožů představují nebezpečí. S noži manipulujte vždy, když jsou zcela zastaveny, a používejte ochranné rukavice.
- Zařízení na zastavení čepele musí vždy fungovat. Pokud se nůž po zastavení stroje nezastaví a zařízení je poškozené, je třeba stroj odvézt do odborného servisu ke kontrole.

1.6 MANIPULACE S PALIVEM

Při manipulaci s palivou dbejte zvýšené opatrnosti. Jsou hořlavá a jejich výpary jsou výbušné.

Používejte pouze schválené nádoby.

Nikdy neodstraňujte víčko palivové nádrže ani nedoplňujte palivo, pokud je stroj zapnutý. Před doplňováním paliva vypněte přístroj a nechte motor a výfukové součásti vychladnout.

Nekuřte.

Nikdy nedoplňujte palivo v místnosti.

Nikdy neskladujte nářadí a palivovou nádrž v prostorách s otevřeným ohněm, například v blízkosti ohříváče vody.

Pokud došlo k úniku paliva, nepokoušejte se stroj nastartovat, ale před zahájením provozu jej odsuňte od místa úniku. Rozlité tekutiny uklidťe.

Po doplnění paliva nasadťe a utáhněte víčko palivové nádrže.

Při plnění nářadí palivem postupujte přesně podle pokynů uvedených v této příručce.

1.7 PŘI ÚDRŽBĚ A SKLADOVÁNÍ

Vypněte nářadí a počkejte, až se zcela zastaví. Ujistěte se, že jsou všechny pohyblivé části zastaveny.

Před kontrolou, seřizováním, údržbou, servisem a skladováním nechte stroj vychladnout. Nářadí skladujte na místě, kde se výpary paliva nedostanou do dosahu plamene nebo jiskry.

Při přepravě a skladování nářadí vždy používejte ochranné zařízení, abyste zabránili rozlití paliva, nehodám a zraněním.

1.8 REZIDUÁLNÍ RIZIKA

I když tento výrobek používáte v souladu se všemi bezpečnostními požadavky, potenciální riziko zranění a poškození zůstává. V konstrukci a provedení tohoto výrobku mohou vznikat následující nebezpečí:

Při řezání hrozí nebezpečí zranění a poškození majetku v důsledku nárazu skrytých předmětů nebo jejich zlomení.

Existuje riziko zranění a nehod způsobených létajícími předměty.

Dlouhodobé používání tohoto výrobku vystavuje obsluhu vibracím a může vyvolat tzv. nemoc "bílých prstů".





Chcete-li snížit riziko, noste rukavice a mějte ruce v teple.









Pokud se objeví některý z příznaků "syndromu bílého prstu", okamžitě vyhledejte lékařskou pomoc.

Mezi příznaky "bílého prstu" patří necitlivost, ztráta citlivosti, brnění, bolest, ztráta síly, změny barvy nebo stavu kůže. Tyto příznaky se obvykle objevují na prstech, rukou nebo zápěstí. Riziko se zvyšuje při nízkých teplotách.

Dlouhodobé vystavení hluku může mít vliv na zdraví obsluhy. Při práci s nářadím je třeba vždy používat ochranu sluchu. Práce s nářadím musí být omezena a mezi dvěma sezeními musí být zajištěn určitý odpočinek (např. 10 min práce a 20 min odpočinku).

1.9 SYMBOLY

	Přečtěte si pokyny
	Pozor na projekce! Udržujte diváky mimo pracovní prostor
	Nebezpečí! Nepřibližujte ruce a nohy k řeznému prvku.
	Toxické výpary; nepoužívejte uvnitř domu.

	<p>Palivo je hořlavé, chraňte před ohněm. Nepřidávejte palivo do stroje za chodu.</p>
	<p>Pozor - horký povrch</p>
	<p>Před údržbou a opravou odpojte zapalovací svíčku. Přečtěte si návod k použití.</p>
	<p>Uvolněte rukojeť spínače, aby se motor zastavil.</p>
	<p>Vlastní vrtule</p>
	<p>Nepřibližujte ruce k běžícímu noži</p>
	<p>Zaručená hladina akustického výkonu</p>
	<p>poškození životního prostředí v důsledku nesprávné likvidace baterií / dobíjecích baterií. Před likvidací je nutné baterii z výrobku vyjmout. Baterie / dobíjecí baterie se nesmí likvidovat společně s domovním odpadem. Mohou obsahovat toxické těžké kovy a vztahují se na ně pravidla a předpisy pro nakládání s nebezpečným odpadem. Baterie likvidujte v souladu s místními požadavky.</p>

2. VÁŠ VÝROBEK

2.1 POPIS PRODUKTU



1 Brzdová páka

2 Řídicí páka

3 Horní rukojeť

4 Lowerhandle

6

5. Motor

6 SteelDeck

7. Boční vypouštění

8 Výškově nastavitelná tyč

9. Lapač trávy

10. Zásuvka pro nabíjení

11. Nabíječka

12. E-start KEY

2.2 POPIS FUNKCE (4 V 1)

1) Zadní výsyp se sběrem trávy:

Vyjměte ochranný kryt mulčovače a na jeho místo umístěte sběrač trávy.



2) Boční vypouštění:

Vyjměte mulčovací sadu. Nainstalujte zařízení pro boční vyprazdňování, jak je vysvětleno níže. POZNÁMKA: Sběrný koš na trávu neinstalujte.

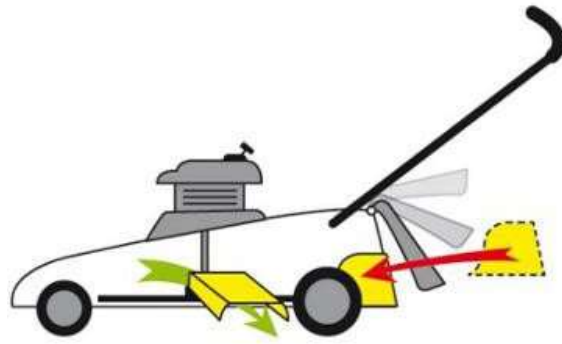

Otevřete boční vypouštěcí kryt ve dvou krocích :

a) Vytáhněte odemykací zařízení



1. Vytáhněte odblokovací zařízení

b) Poté otevřete boční vypouštěcí kryt



2. Otevřete boční vypouštěcí kryt

c) Po otevření můžete zasunout boční vypouštěcí zátku.



3) Mulčování:

Vyjměte sběrný koš na trávu a poté nainstalujte mulčovací sadu. Zavřete klapku.

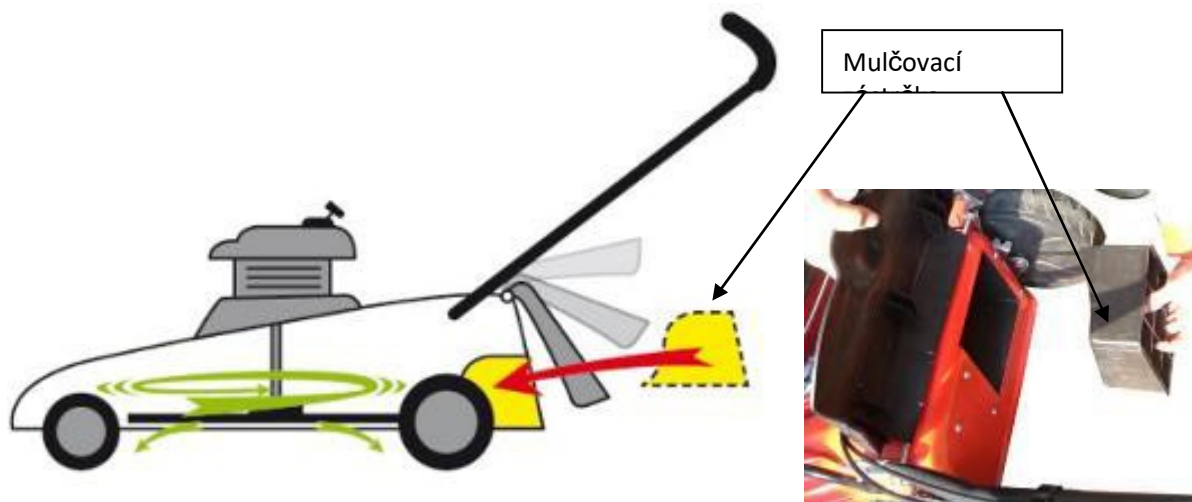

4) Zadní výhoz bez sběru trávy:

Vyjměte mulčovací sadu a zavřete klapku.



2.3 TECHNICKÉ ÚDAJE

Model	HTDT507ES-A
Jmenovitý výkon	4,0 kW
Posunutí	196 cm ³
Maximální otáčky motoru	2800/min
Typ pohonu	Samohybné zařízení
Šířka řezu	51 cm
Objem sběrného vaku	62 L
Hmotnost	34 kg
Objem palivové nádrže	900 ml
Kapacita olejové nádrže	400 ml

Výška řezu:	25-75 mm 8 poloh pro nastavení výšky
Velikost kola	203 mm/279 mm
Hladina akustického tlaku	L _{PA} : 87,33 dB(A), K=3,0 dB(A)
Zaručená hladina akustického výkonu	98 dB(A)
Hladina akustického výkonu	L _{WA} : 96,87 dB(A) K=1,11 dB(A)
Hodnota vibrací	Max. 3,317 m/s ² , K=1,5m/s ²

3. OBECNÉ PODMÍNKY POUŽÍVÁNÍ

1. Tento stroj je určen výhradně k sekání přírodní trávy. Sekačku nikdy nepoužívejte k jiným účelům. Jakékoli jiné využití může znamenat ohrožení vaší bezpečnosti a poškození sekačky.
2. Sekačku nesmí používat osoby mladší 16 let a osoby, které nejsou seznámeny s návodem k použití.
3. Uživatel je zodpovědný za bezpečnost ostatních osob v pracovním prostoru. Během práce se sekačkou udržujte děti a domácí zvířata v bezpečné vzdálenosti.
4. Před sečením odstraňte z trávníku všechny cizí předměty, které by mohly být strojem vymrštěny, a dávejte pozor na cizí předměty, které by mohly být přehlédnuty.

4. MONTÁŽ

4.1 SESTAVA RUKOJETI

- Umístěte spodní rukojeť na stroj: otvory tyče musí být přidány na 2 upevňovací body.
- Zvolte požadovanou polohu spodní rukojeti: vysoká, střední, nízká.
- Přišroubujte rukojeť pomocí dvou dodaných šroubů a matic.

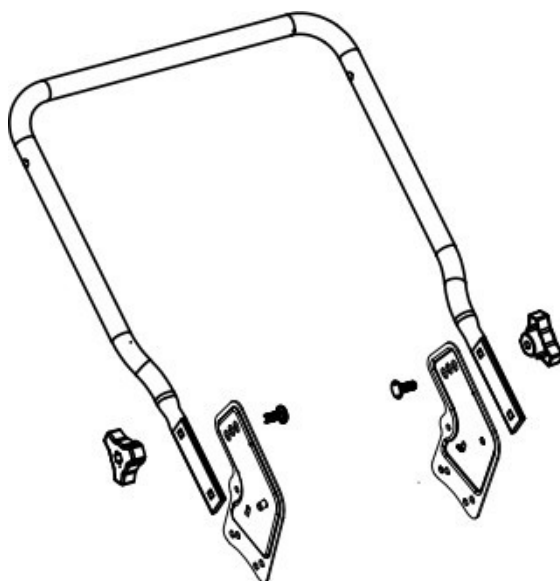

- Nasadte horní rukojeť na spodní rukojeť. Zajistěte ji dodanými knoflíky a maticemi.

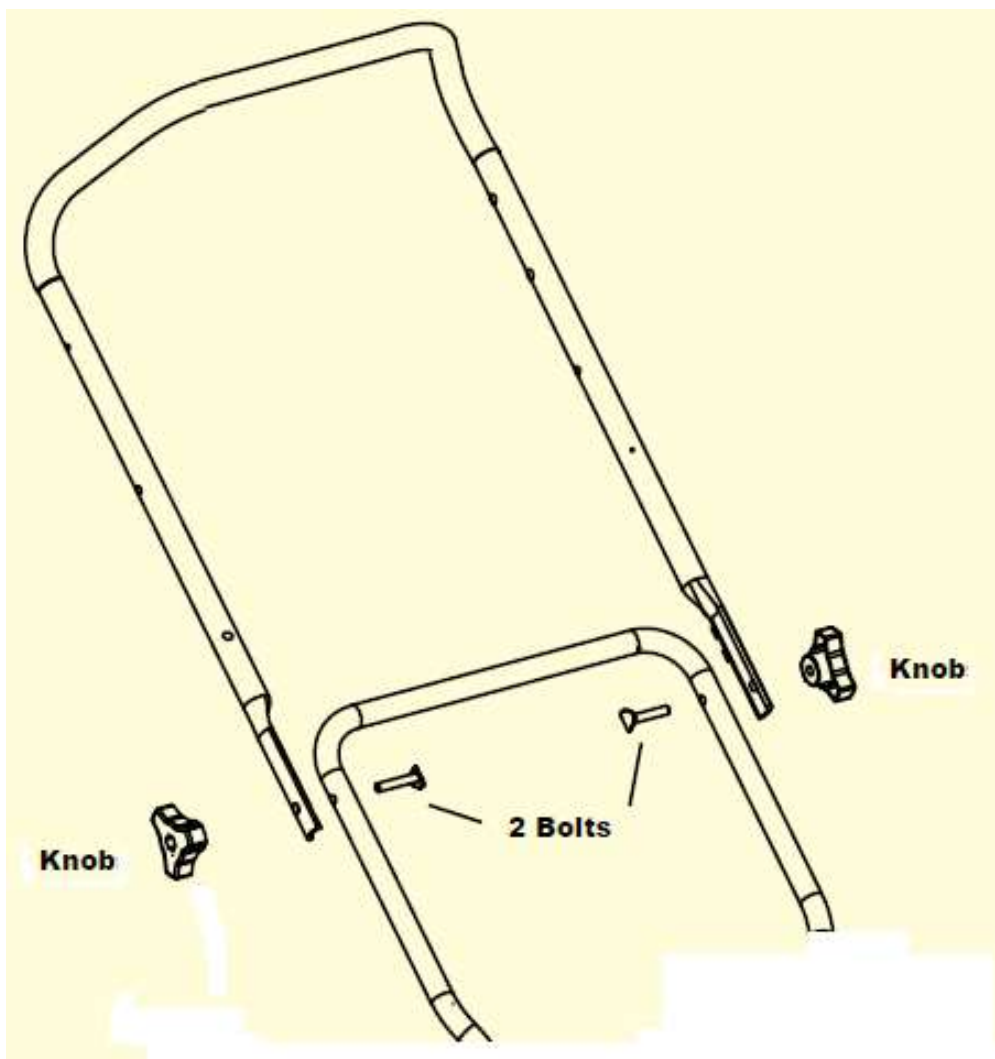

Kabely můžete k rukojeti připevnit pomocí přiložených výstupků.

4.2 MONTÁŽ PŘÍSTROJOVÉ DESKY

- Vyšroubujte 4 šrouby umístěné na horní rukojeti (pokud nebyly dodány) (obr. 1).
- Vložte čtyři nožičky na zadní straně přístrojové desky do šroubů (obr. 2).
- Pevné zajištění čtyř šroubů (obr. 3)

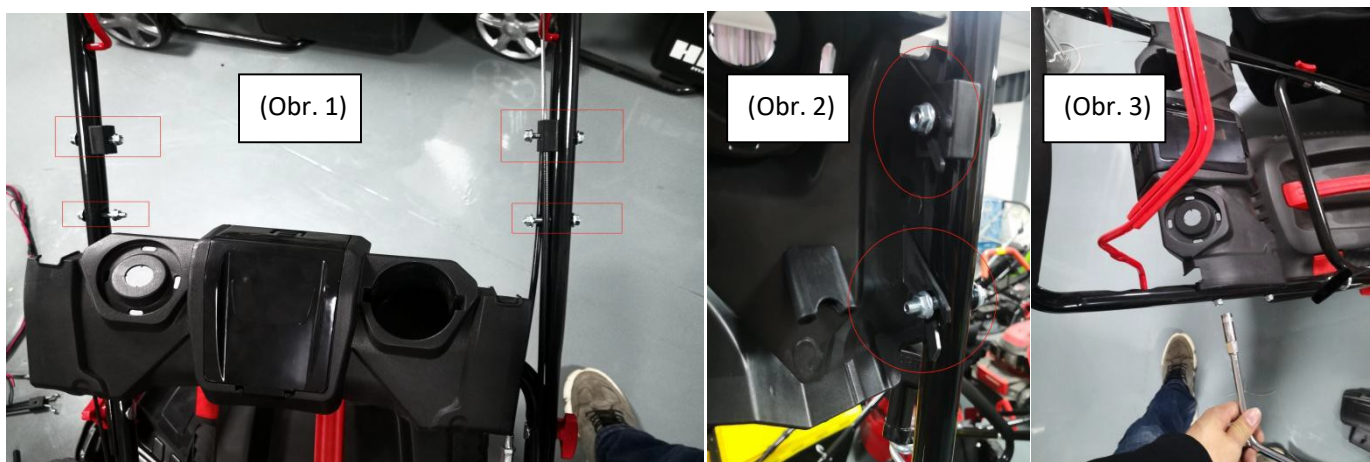

4.3 NASTAVENÍ VÝŠKY SEČENÍ

K dispozici je 8 poloh výšky řezu. Chcete-li zvolit požadovanou výšku řezu, uchopte páčku a posuňte ji dopředu nebo dozadu.

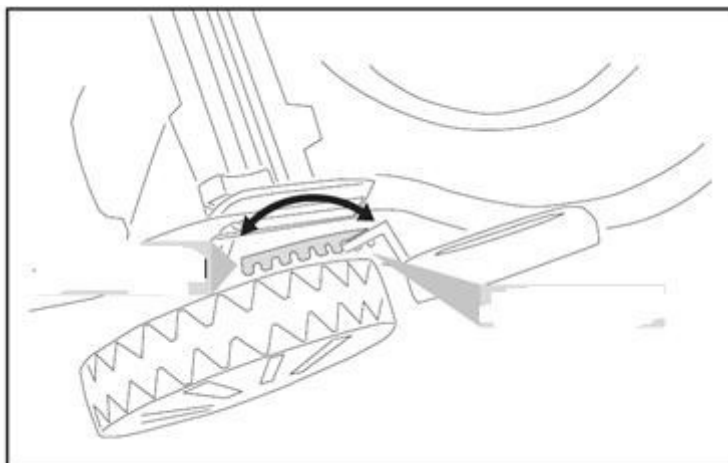

4.4 NABÍJENÍ BATERIE

- Zasuňte zástrčku nabíječky do boxu baterie podle směru šipky (poz.1);
- Poté zasuňte druhou zástrčku nabíječky do zásuvky (poz.2).

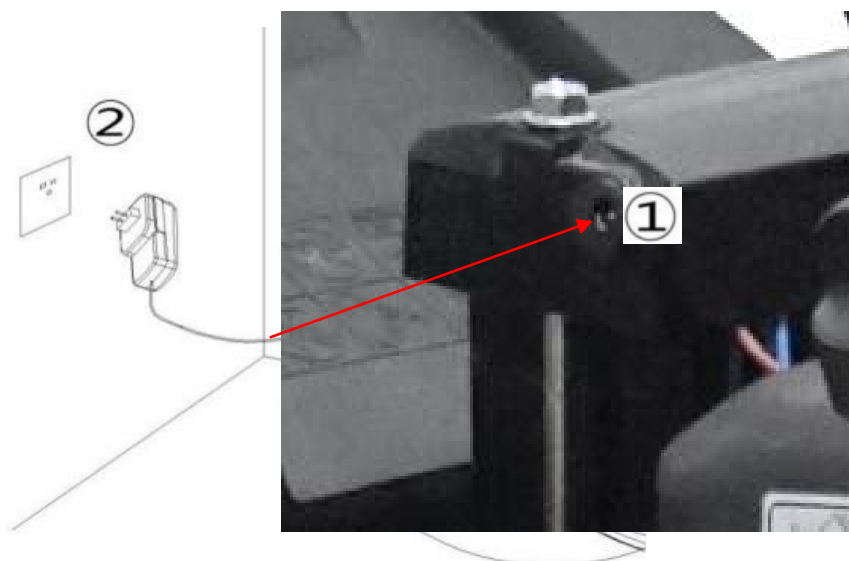

5. PLNĚNÍ PALIVOVÉ NÁDRŽE

POZOR! Benzín je extrémně hořlavý.

Palivo skladujte ve speciálních kanystrech k tomuto účelu určených.

Palivovou nádrž plňte pouze venku a před nastartováním motoru. Při plnění palivové nádrže nebo manipulaci s palivem nekuřte.

Nikdy neotvírejte víčko palivové nádrže a nikdy nedoplňujte palivo, když je motor v chodu nebo když je horký.

Pokud došlo k úniku paliva, motor dále nespouštějte, nářadí odsuňte z místa úniku paliva a dbejte na to, abyste nevytvořili jiskru nebo plamen, dokud se výpary paliva nerozptýlí.

Úplně uzavřete všechny palivové nádrže a palivové kanystry.

Před nakloněním sekačky za účelem údržby nože nebo vypuštění oleje vyprázdněte palivovou nádrž.

VAROVÁNÍ: Palivovou nádrž nikdy nedoplňujte v interiéru, za chodu motoru nebo předtím, než motor

UPOZORNĚNÍ: Nepoužívejte neschválený benzín, například E15 a E85. Nemíchejte olej s benzínem ani neupravujte motor pro provoz s alternativními palivy. Použití neschválených paliv poškodí součásti motoru a způsobí ztrátu záruky na motor. Chcete-li palivový systém ochránit před tvorbou vodního kamene, přidejte do paliva stabilizátor paliva. Všechna paliva nejsou identická. Pokud se objeví problémy se startováním nebo výkonem, změňte dodavatele nebo značku paliva.

5.1 PLNICÍ NÁDRŽ

Palivo musí splňovat následující kritéria:

- Čistý, nový a bezolovnatý benzín.
- Minimální oktanové číslo 87/87 AKI (91 RON). Pro použití ve vysokých nadmořských výškách viz níže.
- Benzín s obsahem etanolu do 10 % je přípustný.
- Odstraňte víčkopalivové nádrže. Doplnětepalivo.
- Uzavřete palivovou nádrž víčkem.

Nepřepĺňujte. Před nastartováním motoru setřete přetečené palivo.

5.2 MOTOROVÝ OLEJ

Doporučený olej: Doporučujeme používat vysoce kvalitní detergentní olej klasifikovaný pro SF, SG, SH, SJ nebo vyšší. Nepoužívejte speciální aditiva.

Plnění olejové nádrže

- Otevřete nádrž na olej.
 - Naplňte olej přímo do nádrže. Nepřepĺňujte.
 - Zavřete nádrž na olej. Případné rozlité tekutiny setřete.
- #### Kontrola hladiny oleje
- Hladinu oleje kontrolujte, když je motor vypnutý a ve vodorovné poloze.
 - Vyjměte zátku / měрку z olejové nádrže a otřete ji.
 - Zasuňte zátku / měрку oleje do hrdla nádrže podle obrázku, aniž byste ji zašroubovali, a poté ji vyjměte, abyste zkontrolovali hladinu oleje.
 - Pokud je hladina oleje blízko spodní hranice měřky nebo pod ní, vyjměte měřku a naplňte doporučenou nádržku oleje až po horní hranici měřky (spodní okraj měřky). Nepřepĺňujte.

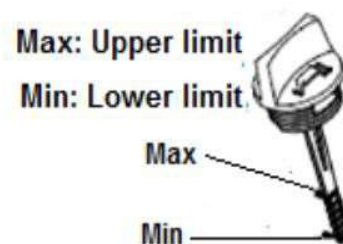

- Vyměňte zátku olejové nádrže / měrku oleje.

6. OPERACE

6.1 BEZPEČNOSTNÍ OPATŘENÍ

- Sekačku vždy používejte s nasazeným košem na trávu a/nebo deflektorem.
- Před vyprázdněním sběrného koše na trávu nebo před změnou výšky sečení vypněte motor.
- Když je motor v chodu, nikdy nevkládejte ruce nebo nohy pod sekačku nebo pod prostor pro vyhazování trávy.
- Před sečením odstraňte z trávníku všechny cizí předměty, které by mohly být strojem vymrštěny.
- Při používání sekačky udržujte děti a ostatní osoby a domácí zvířata v bezpečné vzdálenosti.
- Nikdy nezvedejte sekačku při startování motoru.

POZOR!

Motor dodávaný bez oleje: před použitím doplňte 0,4 litru oleje. Pozor: Každých 20 hodin vyměňte motorový olej.

Před použitím stroje si přečtěte návod k obsluze motoru.

Olej: 400 ml



Objem nádrže : 900 ml

6.2 STARTOVÁNÍ MOTORU

Čepel je v akci ihned po nastartování motoru. Během práce stroje udržujte brzdovou páku motoru v pracovní poloze. Motor se zastaví, jakmile uvolníte páku brzdy motoru.

A. ELEKTRICKÉ SPOUŠTĚNÍ

- Zatáhněte za brzdovou páku, dokud se nedotkne horní rukojeti.
- Otáčejte klíčkem startování E ve směru hodinových ručiček, dokud motor nenaskočí.
- Po nastartování motoru se klíček E-start vrátí do výchozí polohy.



B. RUČNÍ STARTOVÁNÍ

a) Zatáhněte za brzdovou páku, dokud se nedotkne horní rukojeti.



b) Táhněte za startovací lanko, dokud motor nenaskočí.



C. VYPNOUT MOTOR

a) Uvolněte brzdovou páku.



6.3 PRO SEKAČKU S VLASTNÍM POHONEM

Chcete-li zapnout samočinný pohon, stiskněte páku samočinného pohonu na rukojeti (2) a zároveň udržujte brzdovou páku v záběru.

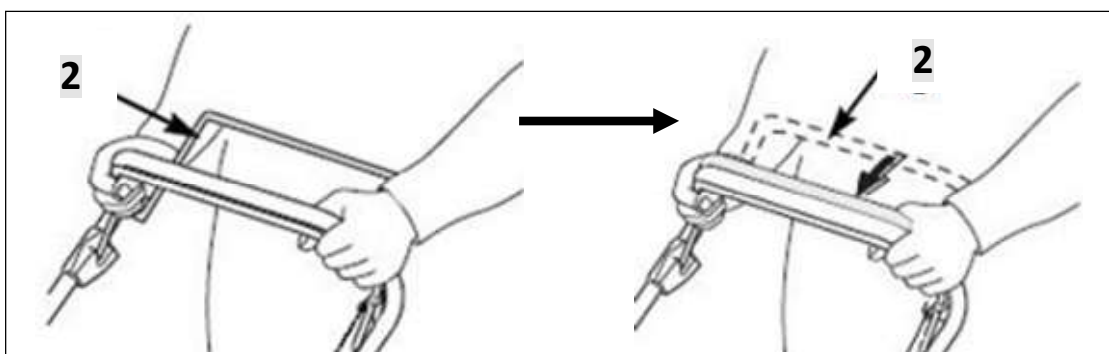

Chcete-li sekačku zastavit, uvolněte páku samočinného pohonu a poté brzdovou páku.

7. ÚDRŽBA A SKLADOVÁNÍ

Před prací na řezacím systému stroje vypněte motor a sejměte víčko zapalovací svíčky.

VAROVÁNÍ - Nesprávná údržba, použití nevyhovujících náhradních dílů nebo odstranění či úprava bezpečnostních dílů mohou způsobit nehody a zhoršení stavu náradí.

a. Čištění sekačky

- Posekaná tráva je vlhká. Pravidelné čištění po každém použití zajistí lepší funkci sekačky a sníží riziko koroze nebo zadření.
- Po skončení sečení nechte motor vychladnout a poté z něj a jeho okolí odstraňte kartáčem nahromaděné zbytky posečené trávy.
- Každoročně čistěte sběrný vak na trávu kartáčem nebo jemným postřikem vodou.
- Odpojte víčko zapalovací svíčky a nakloňte sekačku na bok tak, aby vzduchový filtr a karburátor byly nahoře.
- Odstraňte zbytky posečené trávy ze žacího ústrojí pomocí škrabky a kartáče.
- Přestavte sekačku na čtyři kola.
- K čištění sekačky nepoužívejte tlakovou myčku ani horkou vodu. Dávejte pozor, abyste nenamočili díly, jako je motor, čistič vzduchu, ložiska kol a kovové upevňovací prvky. Před uskladněním stroj vysušte tak, že jej necháte několik minut běžet na rovném, čistém povrchu, abyste zabránili korozi nebo zadření.

b. Údržba čepele

VAROVÁNÍ: Před zahájením práce si nasadte rukavice, vypněte motor a vyjměte zapalovací svíčku.

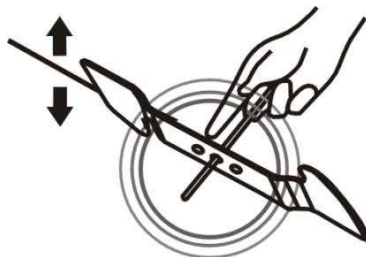

Čepel je vyrobena z kalené oceli. Chcete-li dosáhnout čisté práce, brousíte čepel často, přibližně každých 25 hodin používání. Dbejte na to, aby byla čepel vždy dobře vyvážená.

Do otvoru uprostřed čepele vložte malý železný kolík (o průměru 2 nebo 3 mm): musí zůstat ve vodorovné poloze. Pokud čepel nezůstává ve vodorovné poloze, vyrovnejte ji dalším broušením na straně, kde se naklání.

VAROVÁNÍ: Používejte pouze originální náhradní díly. Nekvalitní náhradní díly mohou způsobit vážné poškození sekačky a ovlivnit vaši bezpečnost.

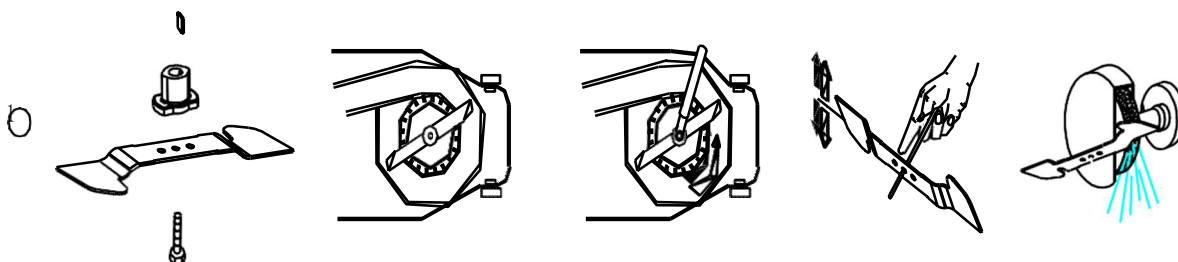

Chcete-li nůž vyjmout, povolte šroub, zkontrolujte držák nože a vyměňte všechny díly, pokud jsou opotřebované nebo poškozené.

Při zpětné montáži nože dbejte na to, aby řezné hrany byly ve stejném směru jako směr otáčení motoru. Utahovací moment šroubu nože by měl být 3,7 kg * m / s 2 (37 Nm) a lze jej zkontrolovat momentovým klíčem.

c. Uložení sekačky

Sekačku skladujte na suchém, dobře větraném místě, mimo dosah plamenů, jisker nebo zdrojů tepla. Pokud je skladovací prostor přístupný dětem, znehybněte stroj odpojením víčka zapalovací svíčky. Skladování sekačky pod plachtou nebo podobným krytem se nedoporučuje, protože by mohlo dojít k hromadění kondenzátu, který by měl za následek korozi sekačky.

Prodloužená odstávka a zimní skladování

Sekačku důkladně vyčistěte. V ideálním případě provozujte motor venku, dokud není palivová nádrž prázdná. Případně vyprázdněte zbývající palivo pomocí palivového sacího čerpadla.

Vyhozené palivo likvidujte bezpečně a zodpovědně a pamatujte, že benzinové výpary mohou způsobit výbuch nebo požár. Motor nechte běžet, dokud se nespotřebují všechny zbytky paliva. Nechte motor vychladnout. Zkontrolujte stav a čistotu čističe vzduchu. Vyměňte zapalovací svíčku z motoru a nalijte do válce lžící motorového oleje. Několikrát jemně zatáhněte za startovací lanko, aby se motor otočil, a rozdělte olej, aby byl válec přes zimu chráněn. Vyměňte a utáhněte zapalovací svíčku.

Na začátku nové sezóny

Vyměňte zapalovací svíčku a jemně očistěte hrot od karbonových usazenin malým měděným drátěným kartáčkem a nakonec jej potřete benzínem. Zapalovací svíčku nechte vyschnout. Několikrát zatáhněte za startovací lanko, abyste z válce vypudili přebytečný olej. Vraťte zapalovací svíčku na místo a utáhněte ji. Naplňte palivovou nádrž bezolovnatým benzínem. Otáčejte motorem, dokud nenastartuje.

Před přepravou sekačky

Sekačku důkladně vyčistěte. Vyprázdněte palivovou nádrž pomocí sacího čerpadla. Vyhozené palivo zlikvidujte bezpečně a zodpovědně, nezapomeňte, že benzinové výpary mohou způsobit výbuch nebo požár. Spusťte motor, dokud se nespotřebuje veškeré zbývající palivo.

Nechte motor vychladnout. Vyměňte sběrný vak na trávu. Uvolněte rychloupínač a sklopte horní část rukojetí, přičemž dávejte pozor, abyste kabely neohnuli.

Abyste zabránili poškrábání sekačky, vložte mezi horní a dolní řídítka a motor vlnitou lepenku nebo podobné polstrování.

Vzhledem k hmotnosti sekačky používejte při jejím zvedání nebo nakládání rampy nebo požádejte o pomoc.

d. Údržba sekačky

Řezací systém

Před každým sečením a po něm zkontrolujte, zda není nůž, jeho upevňovací šrouby a hnací hřídel poškozený nebo nadměrně opotřebovaný. Nikdy se nepokoušejte narovnat ohnutý nůž. Poškozený, opotřebovaný nebo ohnutý nůž co nejdříve vyměňte. Používejte pouze originální díly. Nadměrné vibrace při sečení jsou dobrým znamením problému se žací systém.

VAROVÁNÍ: Vibrace způsobené ohnutým nebo poškozeným nožem mohou způsobit nákladné poškození sekačky. Práce s příliš opotřebovaným nožem plýtvá palivem a může vést ke zranění, pokud se nůž oddělí od stroje.

Broušení čepele

Abyste dosáhli nejlepších výsledků při sečení, nechte si alespoň jednou ročně naostřit břity a vyvážit nůž u specializovaného servisního pracovníka nebo zástupce.

Zapalovací svíčka

Po prvních pěti hodinách používání sekačky nejprve zkontrolujte zapalovací svíčku. Poté by měla být údržba zapalovací svíčky prováděna každých 25 hodin.

Otáčivým pohybem sejměte víčko zapalovací svíčky a poté svíčku vyjměte pomocí přiloženého klíče.

Měděným kartáčem očistěte případné karbonové usazeniny a zkontrolujte mezeru mezi elektrodami pomocí měrky. Vyměňte a utáhněte servisovanou zapalovací svíčku a vyměňte víčko.

Pokud je zapalovací svíčka opotřebovaná nebo poškozená, vyměňte ji za novou stejného nebo vhodného typu pro daný motor.

Vzduchový filtr

Špatný stav vzduchového filtru snižuje výkon a životnost motoru a ztěžuje jeho startování. Pravidelné kontroly jsou proto nezbytné, zejména při používání sekačky v prašných podmínkách.

Vzduchový filtr kontrolujte a čistěte každých 25 hodin provozu nebo častěji, pokud je motor používán v prašném prostředí.

Odstraňte víko vzduchové schránky a opatrně vyjměte pěnovou filtrační vložku. Vyčistěte kazetu v malé misce s teplou vodou s několika kapkami mycího prostředku, dokud nebude dokonale čistá a zbavená všech stop mastnoty a prachu. Filtrační kazetu opláchněte v čisté vodě a poté ji jemně vymačkejte, abyste odstranili většinu vody. Nechte ji vyschnout na vzduchu, dokud nebude zcela suchá.

VAROVÁNÍ: Pěnovou kazetu nikdy nečistěte v benzínu, lakovém benzínu nebo jiných rozpouštědlech. Tyto produkty způsobují degradaci filtrační kazety.

Vyčistěte kryt a vnitřek vzduchové schránky čistým hadříkem, který nepouští vlákna. Štětcem naneste na vnější stranu kazetového filtru rovnoměrnou vrstvu oleje (můžete k tomu použít čistý motorový olej). Vložte kazetu filtru do jejího pouzdra a nasadte víko airboxu, přičemž se ujistěte, že jsou všechny součásti na svém místě a správně nainstalovány. Pokud je filtrační kazeta poškozená nebo velmi znečištěná, vyměňte ji za originální díl.

VAROVÁNÍ: Při čištění pěny kazetu neotáčejte, protože byste ji mohli poškodit. Tato sekačka je vybavena dvojitým filtračním systémem, který se skládá z pěnového předfiltru a papírové filtrační kazety.

Údržba pěnového předfiltru je stejná jako u pěnového kazetového filtru, jak je popsáno výše. Filtrační papír kazety by se měl čistit vysavačem. Pokud je znečištěný nebo kontaminovaný olejem či benzínem, vyměňte jej.

Vyčistěte kryt a vnitřek vzduchové schránky čistým hadříkem. Rovnoměrně naneste štětcem tenkou vrstvu oleje na vnější stranu kazetového filtru (můžete použít čistý motorový olej). Vraťte kazetu filtru do jejího krytu a poté nasadte víko airboxu a ujistěte se, že jsou všechny součásti na svém místě a správně nainstalovány.

Nastavení převodového kabelu

V poloze se zapnutou převodovkou je páka posuvu sekačky zcela posunuta směrem k řídítkům. Nesprávně nastavené lanko převodovky může způsobit předčasné opotřebení pohonného systému sekačky.

Pokud je lanko převodovky příliš napnuté, je obtížné posunout předstihovou páku směrem k řídítkům. Naopak, pokud je lanko převodovky nedostatečně utažené, převodovka bude fungovat špatně a bude jí chybět výkon.

Chcete-li nastavit napětí lanového převodu, zvětšete nebo zmenšete délku nastavovacího zařízení pomocí klíče. Zkontrolujte účinnost převodu a odpor páky.

Po dosažení správného nastavení zajistěte seřizovací zařízení utahením pojistných matic.

8. PROHLÁŠENÍ O SHODĚ



BUILDER SAS

**32, rue Aristide Bergès -Z1 31270 Cugnaux -
Francie Tel. +33 (0) 5.34.502.502 Fax: +33 (0)
5.34.502.503**

Prohlašuje, že níže uvedený stroj
Benzínová sekačka na trávu

HTDT507ES-A

Sériové číslo: **20211221595-20211221874**

Vyhovuje následujícím evropským směrnicím:

Směrnice o strojních zařízeních
2006/42/ES Směrnice o
elektromagnetické kompatibilitě
2014/30/EU

Nařízení o emisích (EU) 2016/1628

Platné harmonizované normy:

EN ISO 5395-1:2013+A1:2018
EN ISO 5395-2:2013+A1:2016+A2:2017
EN ISO 14982: 2009

Další platné pokyny:

Směrnice o hluku 2000/14/ES ve znění 2005/88/ES, příloha VI

Zaručená hladina akustického výkonu	98 dB(A)
Hladina akustického výkonu	L _{WA} : 96,87 dB(A) K=1,11 dB(A)

EU type-approval No:

e13*2016/1628*2020/1040SRA1/P*0545*00

Cugnaux, 15. 10. 2021

Philippe MARIE / generální

ředitel

Odpovědnost za technický soubor: Olivier Patriarca

9. ZÁRUKA

Výrobce poskytuje na výrobek záruku na vady materiálu a zpracování po dobu 2 let od data původního zakoupení. Záruka platí pouze v případě, že je výrobek určen pro použití v domácnosti. Záruka se nevztahuje na poruchy způsobené běžným opotřebením.

Výrobce se zavazuje vyměnit díly, které určený distributor označí za vadné. Výrobce nepřebírá odpovědnost za výměnu celého stroje nebo jeho části a/nebo za následné škody.

Záruka se nevztahuje na poruchy způsobené:

- nedostatečná údržba.
- abnormální montáž, seřízení nebo provoz výrobku. díly podléhající běžnému opotřebením.

Záruka se nevztahuje na:

- náklady na dopravu a balení.
- použití nástroje k jinému účelu, než pro který byl navržen.
- používání a údržbu stroje způsobem, který není popsán v návodu k použití.

Vzhledem k naší politice neustálého zlepšování výrobků si vyhrazujeme právo na změnu nebo úpravu specifikací bez předchozího upozornění. V důsledku toho se výrobek může lišit od informací v něm uvedených, ale změna bude provedena bez předchozího upozornění, pokud bude uznána jako zlepšení předchozí charakteristiky.

PŘED POUŽITÍM STROJE SI PEČLIVĚ PŘEČTĚTE NÁVOD K OBSLUZE.

Při objednávání náhradních dílů uveďte číslo nebo kód dílu, který najdete v seznamu náhradních dílů v této příručce. Uschovejte si doklad o koupi; bez něj je záruka neplatná. Abychom vám mohli pomoci s vaším výrobkem, vyzýváme vás, abyste nás kontaktovali telefonicky nebo prostřednictvím našich webových stránek:

+33 (0)9.70.75.30.30

<https://services.swap-europe.com/contact>

Je třeba vytvořit "lístek" prostřednictvím webové platformy.

- Zaregistrujte se nebo si vytvořte účet. Uveďte odkaz na nástroj.
- Zvolte předmět své žádosti. Popište svůj problém.

Přiložte tyto soubory: fakturu nebo doklad o prodeji, fotografii identifikačního štítku (sériové číslo), fotografii potřebného dílu (například: zlomené kolíky na zástrčce transformátoru).



10. SELHÁNÍ VÝROBKU

CO DĚLAT, KDYŽ SE MI STROJ POROUCHÁ?

Pokud jste výrobek zakoupili v obchodě:

- Vyprázdněte palivovou nádrž.
- Ujistěte se, že je stroj kompletní se vším dodaným příslušenstvím a čistý! V opačném případě opravna stroj odmítne.
- Jděte do obchodu s kompletním strojem a s účtenkou nebo fakturou.

Pokud jste produkt zakoupili na webových stránkách:

- Vyprázdněte palivovou nádrž.
- Ujistěte se, že je stroj kompletní se vším dodaným příslušenstvím a čistý! V opačném případě opravna stroj odmítne.
- Vytvoření servisního lístku SWAP-Europe na webu: <https://services.swap-europe.com> Při zadávání požadavku na webu SWAP-Europe je nutné přiložit fakturu a fotografii výrobního štítku (sériové číslo). Před odevzdáním stroje kontaktujte servisní stanici a ujistěte se, že je k dispozici.

dostavte se do servisní stanice se zabaleným kompletním strojem, k němuž je přiložena nákupní faktura a podpurný list stanice, který si můžete stáhnout po vyplnění servisní žádosti na stránkách SWAP-Europe.

U strojů s poruchou motoru od výrobců BRIGGS & STRATTON, HONDA a RATO se řiďte následujícími pokyny.

Opravy budou provádět schválení výrobci motorů těchto výrobců, viz jejich stránky:

- <http://www.briggsandstratton.com/eu/fr>
- <http://www.honda-engines-eu.com/fr/service-network-page;jsessionid=5EE8456CF39CD572AA2AEEDFD290CDAE>
- <https://www.rato-europe.com/it/service-network>

Ponechte si prosím původní obal, abyste mohli stroj vrátit v rámci poprodejního servisu, nebo jej zabalte do podobné kartonové krabice stejných rozměrů.

Jakékoli dotazy týkající se našeho poprodejního servisu můžete vznést na našich webových stránkách <https://services.swap-europe.com>.

Naše horká linka je i nadále k dispozici na čísle +33 (9) 70 75 30 30.



11. VÝJIMKY ZE ZÁRUKY

ZÁRUKA SE NEVZTAHUJE NA:

- Spuštění a nastavení produktu.
- Poškození v důsledku běžného opotřebení výrobku.
- Poškození v důsledku nesprávného používání výrobku.
- Poškození v důsledku montáže nebo uvedení do provozu v rozporu s uživatelskou příručkou.
- Poruchy související s karburací po 90 dnech a zanášení karburátorů.
- Pravidelné a standardní události údržby.
- Úpravy a demontáže, které přímo ruší záruku.
- Výrobky, jejichž původní označení pravosti (značka, sériové číslo) bylo znehodnoceno, pozměněno nebo staženo.
- Výměna spotřebního materiálu.
- Použití neoriginálních dílů.
- Zlomení dílů po nárazech nebo výčnělcích.
- Rozdělení příslušenství.
- Vady a jejich následky spojené s jakoukoli vnější příčinou.
- Ztráty součástí a ztráty způsobené nedostatečným sešroubováním.
- řezání součástí a poškození související s uvolněním dílů.
- Přetížení nebo přehřátí.
- Špatná kvalita napájení: chybné napětí, chyba napětí atd.
- Škody vzniklé v důsledku toho, že výrobek nemohl být užíván po dobu nezbytnou k opravě, a obecněji náklady spojené s jeho znehybněním.
- Náklady na druhý posudek vypracovaný třetí stranou na základě odhadu opravny SWAP-Europe.
- Používání výrobku, který by vykazoval vadu nebo poruchu, která nebyla předmětem okamžitého hlášení a/nebo opravy v rámci služeb společnosti SWAP-Europe.
- Zhoršení kvality v souvislosti s přepravou a skladováním*.
- Spouštění po 90 dnech.
- Olej, benzín, mazivo.
- Škody související s použitím nevyhovujících paliv nebo maziv.

* V souladu s dopravními předpisy musí být poškození související s přepravou nahlášeno dopravci nejpozději do 48 hodin od zjištění doporučeným dopisem s potvrzením o přijetí.

Tento dokument je doplňkem vašeho oznámení, neúplným seznamem.

Upozornění: všechny objednávky musí být zkontrolovány za přítomnosti doručovatele. V případě odmítnutí ze strany doručovatele musíte jednoduše odmítnout doručení a oznámit své odmítnutí.

Připomínáme: Rezervy nevylučují oznámení doporučeným dopisem s doručenkou do 72 hodin.

Informace:

Tepelná zařízení musí být každou sezónu zazimována (služba je k dispozici na stránkách SWAP-Europe).
Baterie musí být před uskladněním nabitě.

HYUNDAI
POWER PRODUCTS

V případě dotazů se obraťte na:

BUILDER SAS

32, Rue Aristide Berges Z1 31270 Cugnaux, France

Tel: +33(0)5.34.502.502 Fax: +33(0)5 . 34.502.503

<http://www.hyundaipower-fr.kukuřice/>

kukuřice/

Fabrique en Republique Populaire de Chine(PRC)